

نوآوران مبتکر صنعت پارت



سازنده تخصصی گیت ولو و قطععات پدکی ولوها

سازنده تخصصی گیت ولو و قطععات پدکی ولوها

دارنده **AVL** وزارت نفت

شرکت نوآوران مبتکر صنعت پارت



فعالیت شرکت در زمینه مهندسی معکوس با بهره گیری از تکنولوژی دستگاه اسکن سه بعدی با بالاترین دقت ممکن و بهره گیری از دستگاه های اسکن سه بعدی با برند های

Solutionix Rangevision

اسکن قطعات در ابعاد مختلف ، قطعات خیلی کوچک و بزرگ با بالاترین دقت و سرعت ، تیم فنی ما مفتخر است مجری پروژه های متعددی با بهره گیری از دستگاه اسکن سه بعدی به صورت پرتابل در صنایع مختلف باشد اعم از:

صنایع نفت و گاز و پتروشیمی

صنایع نیروگاهی

صنایع هوا و فضا

صنایع معادن

صنایع فولاد

صنایع خودرویی

صنایع غذایی

صنایع نظامی

صنایع مهندسی پزشکی و...

اسامی برخی از مشتریانی که

افتخار خدمت رسانی را به آنان

داشته ایم:

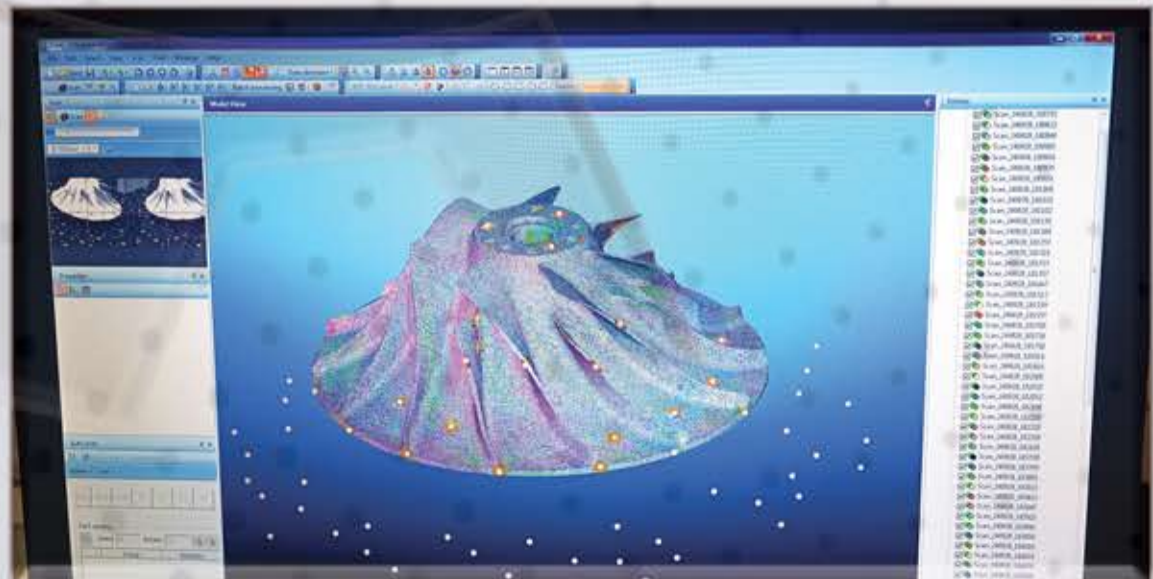

P: ۰۵۱۳۵۴۲۵۳۷۳-۰۹۱۵۵۲۰۹۰۰۲
E: noavaransanatpart@gmail.com

W: www.noavaranmobtakersanatpart.ir

آدرس: مشهد- کیلومتر ۱۲ جاده قوچان

پارک علم و فناوری خراسان

صنایع نفت و گاز: شرکت پالایش نفت امام خمینی شرکت پالایش گاز شهید هاشمی نژاد
 شرکت مجتمع گاز پارس جنوبی شرکت پالایش نفت بندرعباس شرکت پتروشیمی شهید تندگویان
 شرکت پتروشیمی دی پلیمر آریا

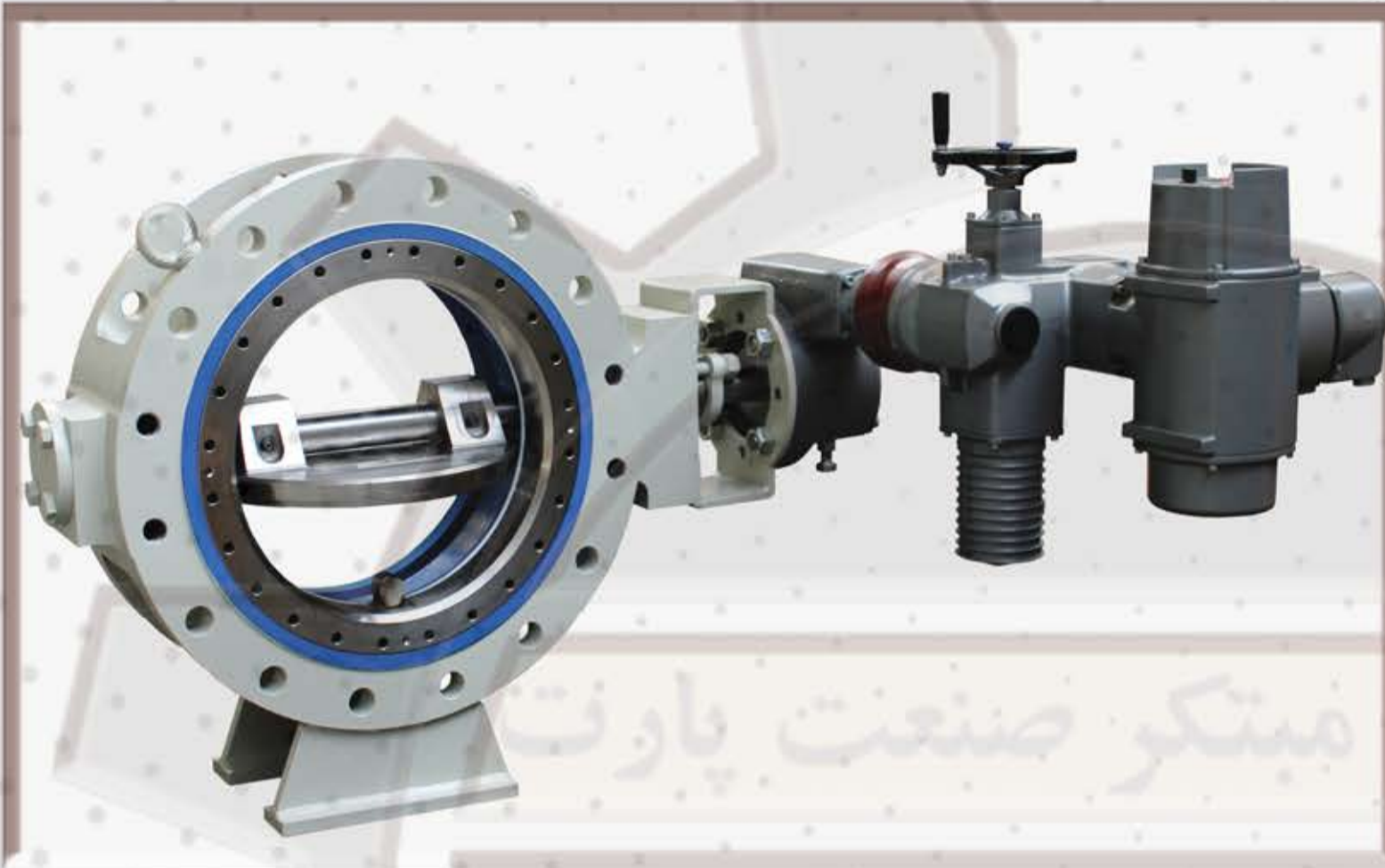

شرکت پتروشیمی کارون
 شرکت پتروشیمی فجر
 شرکت پتروشیمی امیر کبیر
 شرکت پتروشیمی رازی
 شرکت پتروشیمی خراسان
 شرکت پتروشیمی اروند
 شرکت پتروشیمی جم
 شرکت پتروشیمی مبین
 شرکت پتروشیمی نوری
 شرکت پتروشیمی کاویان
 شرکت پتروشیمی ایلام

صنایع معادن:

معادن آلومینیوم جاجرم
 معدن مس سرچشمه
 معدن گل گهر سیرجان

صنایع فولاد:

فولاد بردسیر

فولاد خراسان

صنایع نیروگاهی:

نیروگاه برق نیشابور

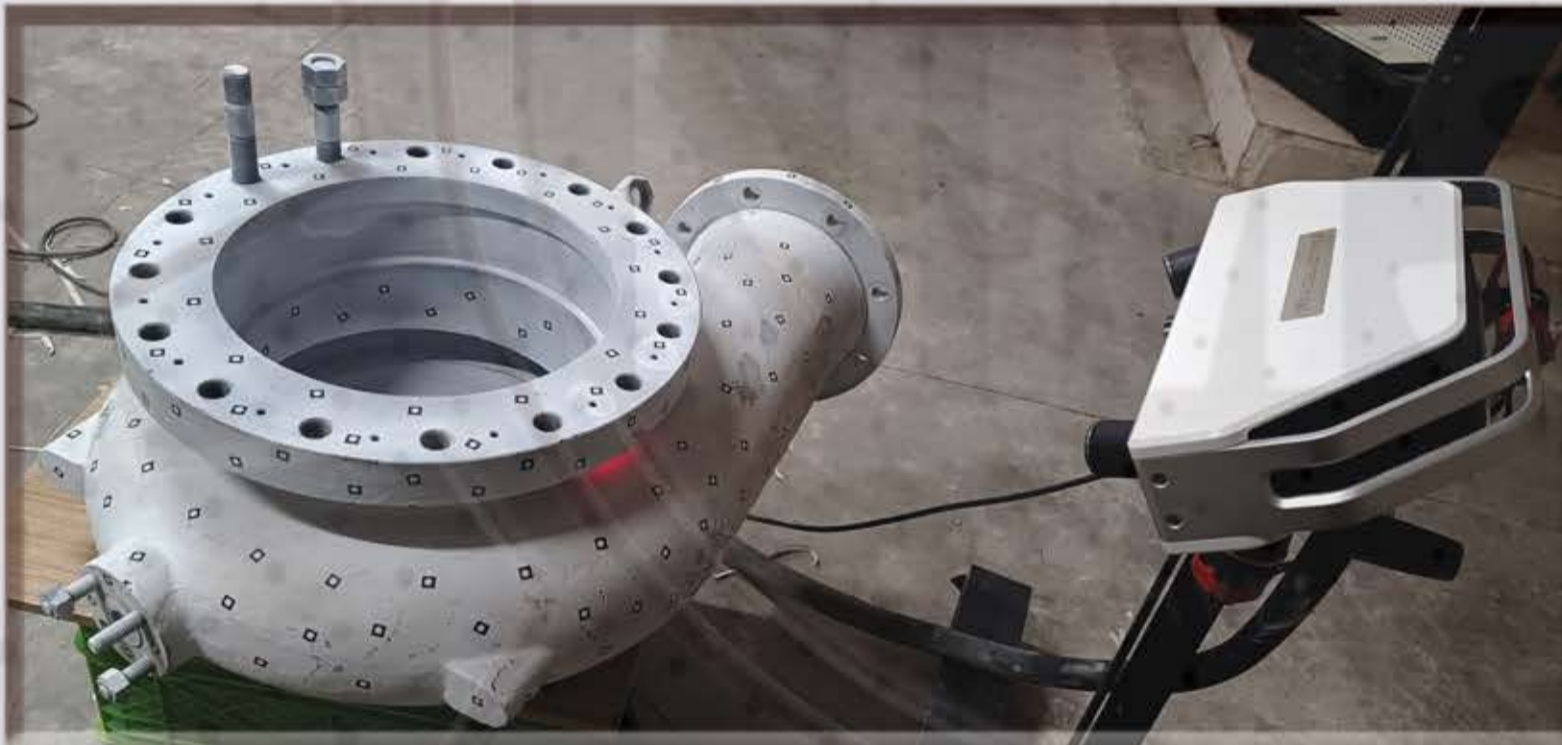

شرکت نوآوران مبتکر صنعت پارت Noavaran Mobtaker Sanat Part



افزایش قابلیت اطمینان تجهیزات ثابت تخصص ماست
INCREASING THE RELIABILITY OF FIXED EQUIPMENT IS OUR SPECIALTY

الف - طراحی ساخت مهندسی معکوس قطعات یدکی انواع VALVE شامل:

GATE VALVE, BALL VALVE, CHECK VALVE, GLOBE VALVE

CAGE LEVEL



BALL HOLLOW
8 IN .10

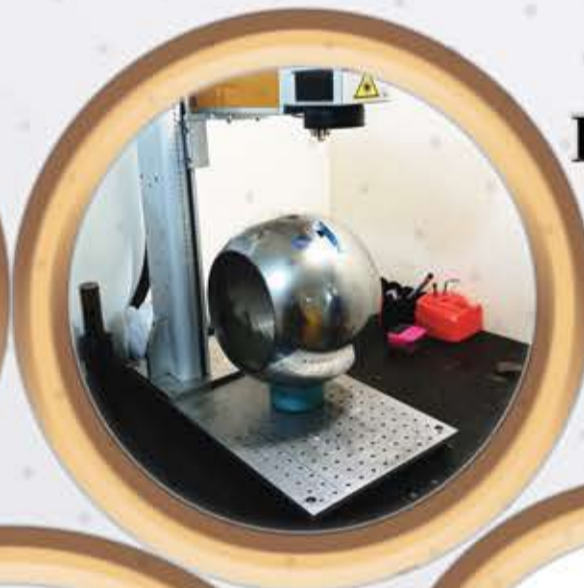

CAGE WISHER



DISC RING



STEM



STEM CAM

CORE

6,8,10,12 IN



SEAT RING

ORBIT BALL VALVE





**BALL HOLLOW
MATERIAL:
ASTM CF8M**

**BALL HOLLOW
SIZE 8 IN**



**BALL 8IN
MATERIAL:
A216 WCB/ ENP50qm**

**CONTROL VALVE "FISHER" TYPE 1061-V250
ACTUATOR:1061 PNEUMATIC PISTON ROTARY
ACTUATOR WITH STYLES F&G SIZE 80 OPERATIO RANGE
20-150 PSIG BODY TYPE V250 SIZE8" RATING
CL600/1500PSI CWP BODY STL BALL/DISK STL/PL SHAFT
S.S SEAT COMP.ROTATION 90 DEG.S/NO
BODY TYPE V250 SIZE 8" CLASS 600**



**CAGE LEVEL
MATERIAL:
AISI410**

**CONTROL VALVE "FISHER" SERIES:657-
EWT,SER/NO:EU03257561/62 TAG
NO:FV5600/5700-01,GB-5601-13,SIZE:12X6",CL.**



**SEAL RING
MATERIAL:
ASTM A436 TYPE3**

**PARTS FOR CONTROL VALVE "MASONEILAN" SERIES:
38000 SER.NO 10472-1-3 SIZE 3 IN. CAGE MODEL 38-40211
SRL. NO. 10472-2**

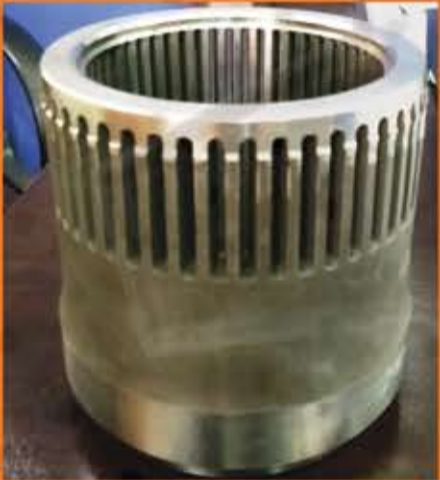

**CAGE WHISPER
MATERIAL:
17-4 PH HARDNESS:46HRC**

**PARTS FOR -FISHER DESIGN ED,EAD,ET,EAT CONTROL
VALVE .BODIES. CAGE SIZE:1-1/2,2,3,4,&6 IN**



**VALVE BODY
MATERIAL:
A216 WCB**

**P/F CONTROL VALVE,"MASONEILAN, MODEL38-20571
SIZE 3",GLOBE SINGLE SEAT, BODY MAT STEEL RATING
300LB,R.F.FLANGED, BONNET TYPE STD. GUIDE 440C,
PACKING TEF., TRIN SIZE REDUCED CV 47, TYPE LINEAR,
THREADED PLUG 316 S.S ACTION AIR TO OPEN,
ACTUATOR SPRING RANGE 12-30 PSI.SER.NO.O-14434-
2 REF.TAG.NO.HV-200-1,2 PINSTRUCTIONNO3045E**



**BALL 6 IN
MATERIAL:
ASTM A105+ENP**

**TRUNNION MOUNTED BALL VALVE "FLOW
CONTOROL" FULL PORT RAISED FACE FLANGED 3PIECE
BOLTED BODY ASTM A105N WITH ENP TRIM**



**STEM 10 IN
MATERIAL:
17-4 PH**

**SIZE 10 IN.
FIG.NO 3463L AND 1423AL**



**SEAT BODY 8 IN
MATERIAL:
17-4PH+AISI 316**

**ORBIT VALVE SIZE:10X8 DOUBLE ACTING WITH GAS/OIL
TANK,FULL OPENING ,
TEWKESBSBURY,GLOUCESTERSHIRE,GL208GB,ENGLAND**

شرکت نوآوران مبتکر صنعت پارت Noavaran Mobtaker Sanat Part



افزایش قابلیت اطمینان تجهیزات دوار تخصص ماست
INCREASING THE RELIABILITY OF ROTATING EQUIPMENT IS OUR SPECIALTY

ب - ساخت قطعات یدکی پمپ های سانتریفیوژ و کمپرسور

SHAFT AIR BLOWER
COMPRESS DRESSER



IMPELLER



SLEEVE
BEARING



BUSHING
FOR COMPRESSOR

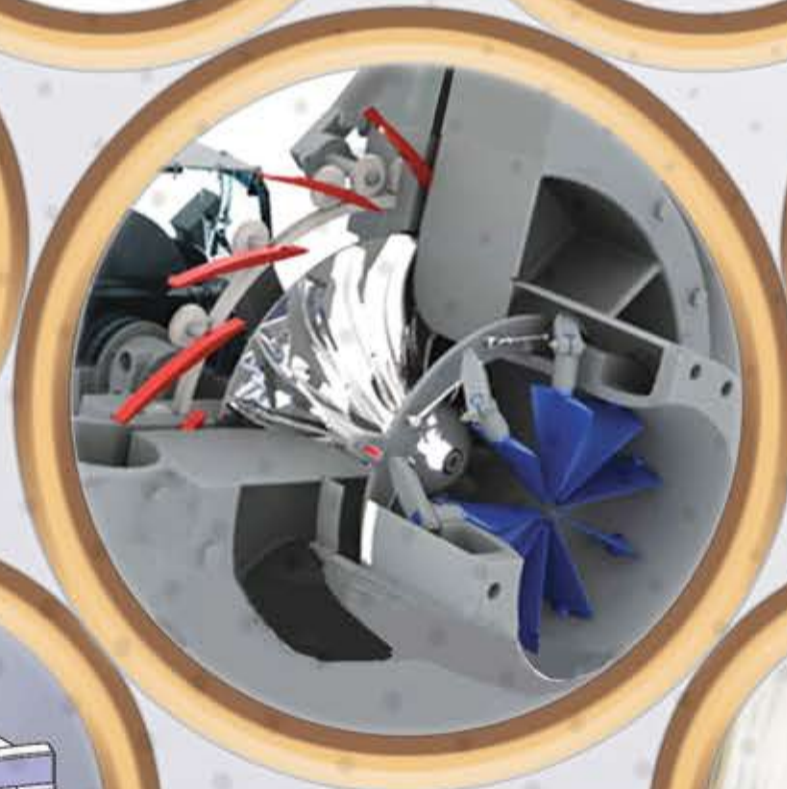
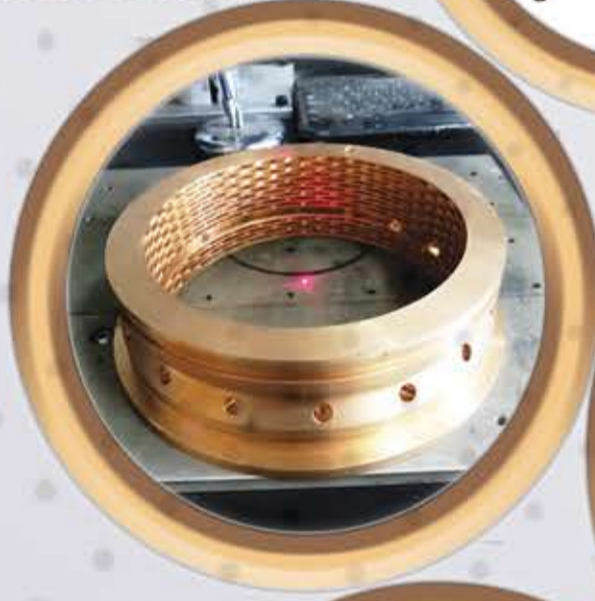

IMPELLER
CENTERFUL PUMP

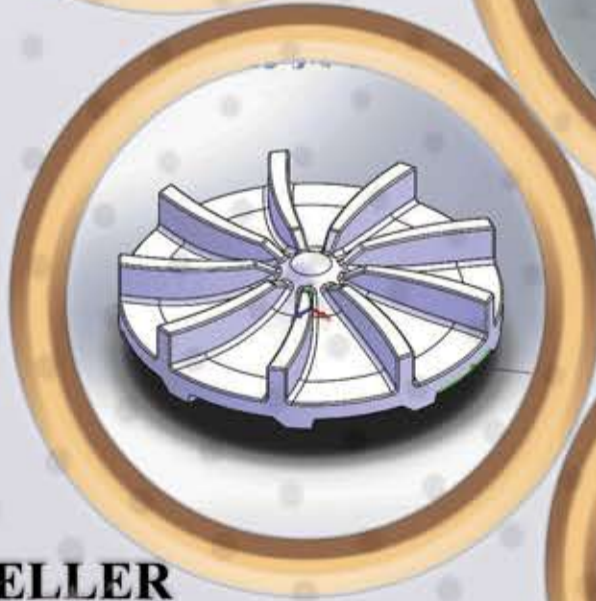

IMPELLER CAS
BOUSTER COMPRESSOR



CASING PUMP



P: ۰۵۱۳۵۴۲۵۳۷۳-۰۹۱۵۵۲۰۹۰۰۲
E: noavaransanatpart@gmail.com
W: www.noavaranmobtakersanatpart.ir

آدرس: مشهد- کیلومتر ۱۲ جاده قوچان
پارک علم و فناوری خراسان



**SLEEVE BEARING
MATERIAL:
EPDM(SHORE70)+FBR**

**P/F"SANDVIK" , SFU VERTICAL COOLING WATER PUMP
TYPE:VERTICAL CENTRIFUGAL PUMP,SERIES VNG
100-200 P/F"SANDVIK" , SFU VERTICAL COOLINGWATER
PUMPTYPE:VERTICAL CENTRIFUGAL PUMP, SERIES:
VNG 100-20TAG NO. 308 A-B , 307 A-B**



**IMPELLER
MATERIL:
ASTM B348-13
GRADE 5(Titanium)**

**GAS BOOSTER COMPRESSOR "SUNDYNE" MODEL:BMC
311F P/F:REGENERATOR GAS BOOSTER
"SUNDYNE"COMPRESSOR MODEL SYNDYNE BMC 311F
S/NOS:76117385 UPTO 76117390 TAG:01-1301-1-1A/B
2A/B 3A/B P.ORDER NO:04823-028-01 B/M 13-
001ITEMS1-6 CONTRACT:662 PROJECT:0662 MAKER
SUNDSTRAND FLUID HANDLING 2480 WEST 70TH
AVE.DENVER,COLORADO**



**IMPELLER 1.STAGE
MATERIAL:
ASTM CF8M**

**P/F "FLOWSERVE" CENTRIFUGAL PUMPTYPE:2WVC-3,
SER. NO. G200287/01/02 ITEM NO. 01-1104-1-4/5**



**CASING PUMP
MATERIAL:
CAST IRON 15/3
HARDNESS:65HRC**

CENTRIFUGAL PUMP 2.18

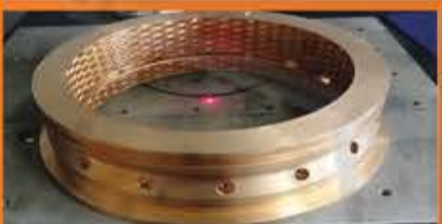

**BUSHING
MATERIAL:
BRASS**

COMPRESSOR



**IMPELLER,FIRST STAGE
MATERIAL:
GG25HARDNESS:
209-231HB**

**P/F"SANDVIK" , SFU VERTICAL COOLING WATER PUMP
TYPE:VERTICAL CENTRIFUGAL PUMP,SERIES VNG
P/F"SANDVIK" , SFU VERTICAL COOLINGWATER PUMP
TYPE:VERTICAL CENTRIFUGAL PUMP, SERIES:VNG
100-20TAG NO. 308 A-B , 307 A-B**



**SHAFT
MATERIAL:
AISI 4140
HARDNESS: 240-260HB**

**AIR BLOWER COMPRESS.DRESSER ROOTS, MODEL:
42 IN.OI PARTS FOR:AIR BLOWER COMPRESS. DRESSER
ROOTS SINGLE STAGE,MODEL:42 IN.OIB SER.
NO.H3042/43/44 AND 45,SPEED 5707 RPM. TAG:02-1301-
1-1A/B, 2A/B, ORDER NO.04823-031-SK-0 2A & 2B, ITEM
NO.1- 2-3 & 4 MAKERDRESSER INDUSTRIES P.O.BOX.
1818,HOUSTON. TEXAS 77001,USA LOCATION:
KHANGIRAN GAS TREATING PLANT KG NOTEFOR
TURBINE PARTS SEE16.82.06FOR CONTROL PANEL
PATS REF.67.02.45 & 03.16 SECTIONAL ASSY.
CENTRIFUGAL BLOWER DWG.NO.805-819-033**

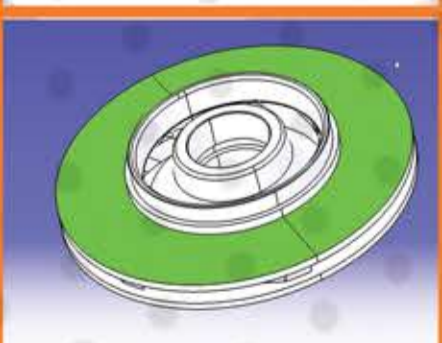

**IMPELLER
MATERIAL:GG25**

CENTRIFUGAL PUMP



**DAMPING PLATE&
SUCTION VALVE
MATERILA:AISI420**

**AIR COMPRESSOR, RECIPROCAT. "WORTHINGTON"
P/F AIR COMPRESSOR, RECIPROCAT."WORTHINGTON"
STATIONARY, TYPE:VERTICAL ANGLE "YBBH2",
SIZE:17/10-1/2X7, 2 STAGES, RPM.646, SER.NOS:
L- 97888/89/90/91/92,CONT.NO:YG-41724**

Gate Valve

ج - تولید تخصصی گیت ولو بصورت سفارشی در سایزها و کلاسهای مختلف

API598 API600 API6D API602

و منطبق با استاندارد

MATERIAL : ASTM A105,ASTM 216WCB,STAINLESS STEEL,MONEL

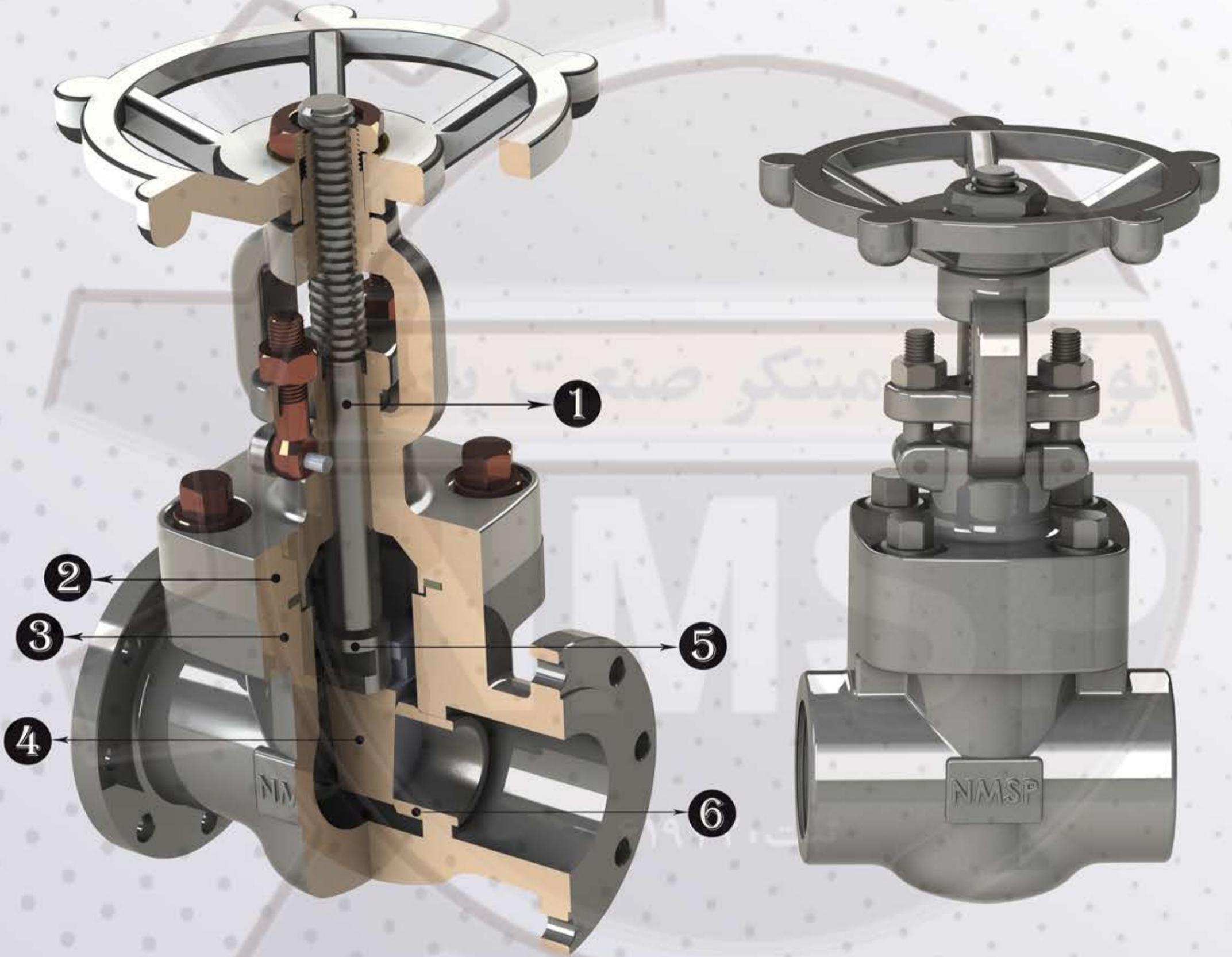

- 1 Spacer ring and single packing set for class 300 and above while only single packing set for class 150. double packing can be provided on customer requirement.
- 2 Corrugated steel gasket for 150lb valves, spiral wound gasket for 300lb & 600lb valves, and ring joint for 900lb & above valves or as a optional for the 600lb valves on customer request.
- 3 Integral guide rig inside body to assure self-centering of wedge during open or closing.
- 4 Flexible wedge to compensate for seat face distortion and body deformation due to pipe stress.
- 5 Anti blow-out stem design.
- 6 Seat ring.